

TOTO

使用说明书 附保证书
保留备用

智能全自动电子坐便器



washlet

型号：TCF795C2CSR
(CES795型)

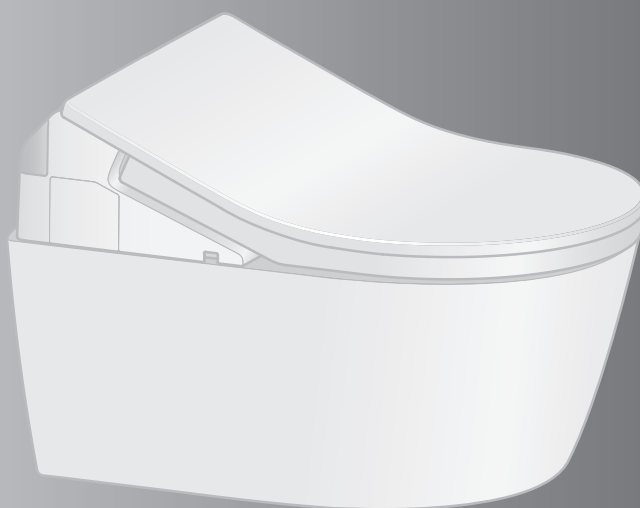

型号：TCF797C2CSR
(CES797型)

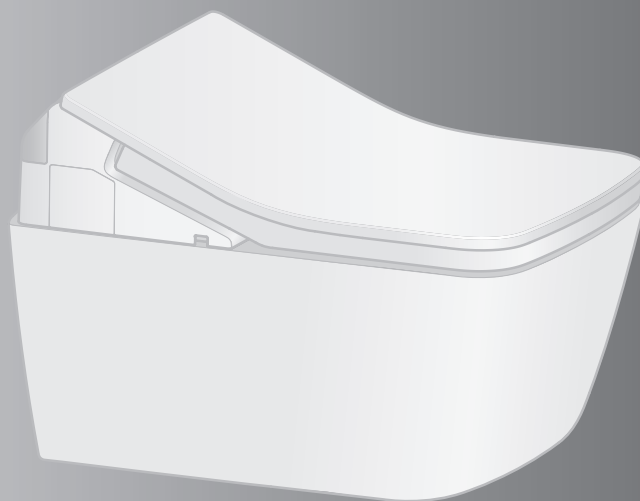

- 首先对您能选购本公司产品表示我们最诚挚的谢意。
请仔细阅读本使用说明书后正确使用。
- 本说明书内附有保证书，故请妥善保管，并在必要时取出阅读。

您的产品可使用的功能？



■关于产品型号

整套产品的型号 CES00000

机能部
TCF00000

便器部
CW00000

自动感应隐藏式水箱部
WH00000

自动感应隐藏式水箱部分的内容，请查阅配套隐藏式水箱的安装说明书

功能		产品名称	智能全自动电子坐便器	参考页	
		型号	TCF795C2CSR TCF797C2CSR		
基本功能	洗净方式	臀部洗净		14	
		臀部轻柔洗净	●		
		下身洗净			
	改变洗净方式	洗净位置调节		●	14
		水势调节			
		摆动洗净			
		按摩洗净			
改变温度	温度调节	●	18, 19		
清洁功能	祛除异味	除臭	●	16, 17	
	用干净的除菌水保持洁净状态	喷嘴除菌	●		
	使污垢不易附着	预喷水处理	●		
便利的功能	冲水	用遥控器冲洗便器	●	15	
		自动便器冲洗	●※1	16, 17	
	便座加热	保温便座	●	—	
	降低便座的温度进行节电的方法	自动节电		●	20, 21
		超级自动节电			
维修保养		喷嘴清扫		26	
		抗菌	●	45	
		除菌			

※1 站着使用便器时，不执行自动便器冲洗。

清洁工作的好帮手

干净的洗手间



可自动地启动清洁功能。
(详情请参照第 16、17 页)

	就座	起身
去除便器内异味	除臭	自动强力除臭
向便器内喷洒水雾使污垢不易附着	预喷水处理	
用干净的除菌水清洁喷嘴		喷嘴除菌

目录

安全注意事项	4	使用前
使用注意事项	9	
各部分名称	10	
准备	12	
基本使用方法	14	使用方法
自动功能 (清洁·便利的功能)	16	
除臭、喷嘴除菌、预喷水处理、 自动便器冲洗		
温度调节(温水、便座)	18	
节电功能	20	
维修保养	24	维修保养
●机能部	24	
●便器部	25	
●喷嘴	26	
喷嘴清扫		
●除臭过滤网	26	必要时
●进水过滤装置	27	
变更设定	28	
以下情况时	34	
●因停电或断水无法进行冲水处理时	34	
●无法用遥控器进行操作时 (更换电池)	34	
●采取预防冻结的措施时	35	
●长时间不使用时	36	
●想要拆下显示面板时	38	
常见问题	39	
规格	44	
产品中的有害物质的名称及含有量	46	
水效等级说明	46	
重大事故的预防	47	
保证书	封底	

使用前

使用方法



维修保养

必要时



安全注意事项

请在认真阅读「安全注意事项」后正确使用，此处列出的注意事项是与安全相关的重要内容，请务必遵守。



标志及其含义

	警告	表示如果无视此标志而误操作时，有可能造成人员重伤或死亡。
	注意	表示如果无视此标志而误操作时，有可能造成人身伤害或财产损失。

下列标志是为了表示使用产品时的重要安全注意事项而使用的。

标志	含义
	此图表示不可行，「禁止」之意。
	此图表示必须「强制」实行的内容。

- 本产品属于 I 类器具，故需要接地处理。
- 放置本产品，使手够得着输出插头。
- 本产品不提供给残障人士及智力能力缺陷或经验和常识缺乏的人（包括儿童）使用。使用产品时，负有承担安全责任的人员在一旁进行监督并给予指导的情况除外。
必须监督儿童不得使用本产品进行玩耍。
- 使用本产品所附带的新进水软管，不要再使用旧进水软管。

 警告	
	<p>请勿用湿手触摸电源线的连接部</p> <ul style="list-style-type: none">• 否则可能会引起触电。 <p>请勿将水、热水或清洗剂浇于本体或电源线的连接部上</p> <ul style="list-style-type: none">• 否则可能会导致火灾、触电、发热或短路。• 否则可能会因产品破损而导致受伤或室内渗水。 <p>绝对不能分解、修理、改造本产品</p> <p>否则会造成火灾、触电、发热、短路等故障。</p> <p>请勿安装在车辆、船舶等移动物体上</p> <ul style="list-style-type: none">• 否则可能会导致火灾、触电、短路或故障。• 否则，便座、便盖、本体等脱落可能带来人身伤害。

警告

产品发生故障时，请勿继续使用

- 出现故障等异常情况时，请务必将电源开关设定为「关」的位置，切断电源。
请关闭进水角阀停止供水。
所谓故障...
 - 从配管、产品内部向外漏水
 - 产品有裂缝或破损
 - 出现异常声音和异臭
 - 产品冒烟
 - 产品异常发热
 - 便器堵塞
 - 便座缓冲垫脱落
- 无视产品故障仍继续使用，可能会导致火灾、触电、发热、短路、受伤或室内渗水。

请使用自来水，请勿使用海水、再生水

- 否则可能会导致皮肤炎症等或发生故障。

打雷时，请勿触摸电源线的连接部

- 否则可能会引起触电。

请勿将进水软管碰触到电源线的连接部

- 否则可能会因结露等而导致火灾、触电、发热、短路。

请勿损坏电源线

切勿用力摔扔、拉扯、扭转、强行弯曲、刮伤、加工、加热、上置重物、捆扎、夹住电源线

- 产品损坏的情况下继续使用，可能会引起火灾、触电、发热、短路。

请勿使用指定电源以外的电源

交流电 220 V、50 Hz

- 否则可能会导致火灾、发热。

请勿令香烟等火种接近产品

- 否则可能会造成火灾。

请勿长时间坐在便座上

- 否则可能会导致发生低温烫伤。
为了防止低温烫伤，下述人员使用时，请旁边的人将便座的温度调节设定为「关」的状态。
 - 儿童、老人等不能自行将温度调节至适合程度的人
 - 病人、残疾人等行为能力有障碍的人
 - 服用了有催眠效果的药物(安眠药、感冒药等)、深度饮酒、过度疲劳的嗜睡人群



安全注意事项 (继续)

警告

本产品属电器产品，故请勿安装在容易被水泼到或者是湿度高的地方。在浴室使用时，请安装换气扇或换气口，使浴室保持良好的空气流通

- 否则可能会引起火灾或触电。

产品必须连接冷水管

- 否则可能会烫伤或机器发生故障。

请确认电源线是否连接完好

- 否则可能会导致火灾、发热或短路。

(请根据各国安装工程的限制条件设置本产品。)

如果电源软线损坏，为了避免危险，必须由制造商的维修部或类似部门的专业人员更换

保养或点检时，请务必将电源开关设定为「关」

- 否则可能会造成触电或故障。

残障人士及智力能力缺陷或经验和常识缺乏的人(包括儿童)需要在专人监护下使用本产品

- 否则可能会引起烫伤、触电、火灾、人员受伤。

请勿让儿童玩耍本产品

- 否则可能会引起烫伤、触电、火灾、人员受伤。



如果电池漏液沾到身体或衣服上时，请用干净的水冲洗

- 否则可能会引起眼睛及皮肤的损害。

注意

请勿在主体松动的状态下使用

- 否则可能会使主体脱离掉落，导致人身伤害。
(主体松动时，请与经销店或东陶(中国)有限公司联系。参照封底的联络方式信息)

切勿触摸破损部

- 否则可能会引起触电或导致受伤。
请尽快更换。

请勿强力撞击本产品，请勿在便座，便盖，本体上站立或堆放重物

- 否则可能会使产品破裂、主体脱离掉落，导致人身伤害。
- 否则可能会因产品破损而导致受伤或室内渗水。

不要抓住便座、便盖向上提拉本产品

本产品上放有物品时，不要向上提便座及便盖

- 否则便座、便盖等脱落可能会带来人身伤害。

保养塑料部分(本体等)及进水软管时，请使用稀释后的厨房用清洗剂(中性)，请勿使用以下物品

厕所用清洗剂、住宅用清洗剂、汽油、香蕉水、去污粉以及尼龙刷子等

- 否则可能会损伤塑料件，使之形成裂纹造成人身伤害或故障。
- 否则可能会损伤进水软管造成漏水。



为了防止突然漏水，请勿在打开止水阀的状态下拆下进水过滤装置

- 否则可能会造成水喷出。
(请参照第27页所述的进水过滤装置的清扫方法)

请勿弯折、损伤进水软管

- 否则可能会引起漏水。

请勿将热开水倒入便器中

- 否则可能会因便器破损而导致受伤或室内渗水。

请勿用便器冲洗除了污物(大、小便)及卫生纸以外的东西或大量的卫生纸便器堵塞时请勿冲水

- 否则可能会因便器堵塞、污水外溢而导致室内渗水。

请保持便器始终拥有存水(水封)

- 可能会因下水道气体或氯气、硫化氢等而导致设备、机器腐蚀。

安全注意事项 (继续)

注意

漏水发生时，请务必关闭进水角阀

外部气温低于0 °C时，为了防止因冻结而损坏配管或进水软管，应采取防冻措施

- 进水软管冻结时，可能会损坏本体或配管而导致漏水。
- 为了防止因寒冷时期的冻结而损坏配管或进水软管，应做好室温调节工作。
- 请进行排水。

长时间不使用产品时请关闭进水角阀，排出本体、进水软管内的水，并将电源开关设定为「关」

- 再次使用时，请先通水，然后再使用。否则可能会因水变质导致皮肤炎症等。
(请参照第37页所述再通水的方法)
- 一直处于打开总电源的状态时，可能会导致火灾或发热。

安装进水过滤装置时，请务必确认是否牢牢地拧紧到正确位置

- 如不牢牢拧紧，可能导致漏水。

便器堵塞时，将电源开关设定为「关」的位置，清除堵塞物

- 否则可能会因自动便器冲洗功能启动，使污水外溢而导致室内渗水。
- 请使用市售的疏通工具清除堵塞物。



小便后也应冲洗便器

- 否则可能会因便器堵塞、污水外溢而导致室内渗水或便器冲洗不良。

用拧干的抹布将飞溅在地板上的小便、露水、洗涤剂、水等擦干净

- 否则可能会导致地板的污痕或腐蚀。

请确认电池的+ - 位置正确后放入

尽快取出耗尽的电池

更换电池时

同时更换2节新的电池。

使用品牌一致的2节新电池(未指定品牌)

- 否则有可能导致电池漏液、发热、破裂、起火。

长时间不使用时，请务必取出遥控器的电池盒内的电池

- 否则可能导致电池漏液。

使用注意事项

■ 为了防止误操作

- 请勿遮盖遥控器信号接收以及发送部

< 关于就座开关 >

- 坐在便座上，接通就座开关，各功能可以使用。
(就座开关接通，会有「喀噠」的声音。)

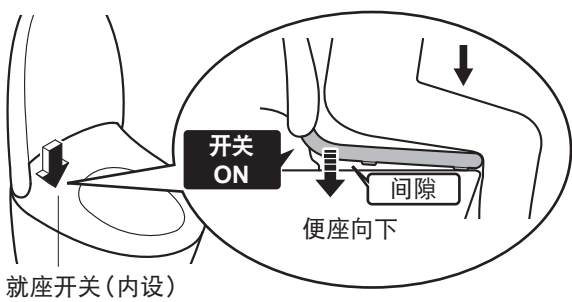

- 请坐在便座上时尽量靠后。
 - 若坐得太浅，有可能无法接通就座开关。



须知

- 体重轻的儿童在使用时，接通就座开关会比较困难。
- 因为便座是上下移动的构造，所以便座缓冲垫和便器间设计有间隙。

■ 为了防止划伤、破损！

- 请用浸湿后拧干的软布擦拭本体、遥控器等塑料部分。



- 请勿向后靠在便盖上



■ 为了防止误动作或故障！

- 有可能发生雷击时，请事先将电源开关设定为「关」
- 便座、便盖上不能套上保护套
(否则可能会造成就座开关不能正常检测)



- 请勿将小便尿在本体、便座及喷嘴上
(否则可能造成变色或发生故障)
- 请勿强力撞击或用力压在遥控器操作部上
- 使用厕所清洗剂清扫便器内时，应在3分钟内将其冲洗干净，随后将便座、便盖处于打开状态。
(否则，清洗剂中的汽化气体会进入本体而导致故障)
 - 请将残留在便器内的清洗剂擦拭干净。
- 请避免阳光直射
(否则会造成产品变色或保温便座的温度不均匀，遥控器的失灵，以及因温度变化而导致本体的运转不良)
- 请在远离本体产品的地方使用收音机
(可能会干扰收音机电波产生杂音)
- 便座上放置幼儿用辅助便座、加高坐垫等时，使用后请取下
(在一直安装的状态下使用时，可能会导致部分功能不能使用的情况)
- 请勿撞击遥控器
(故障原因)
 - 为避免遥控器掉落，不使用时，请将遥控器放置在托架上。请注意勿被水淋湿。
- 请勿在便座、便盖上放置物品、请勿用手按压。
(否则就座开关打开，触碰遥控器的按键，会从喷嘴喷出温水，可能弄湿地面等物品)

使用前

各部分名称



本体左侧面

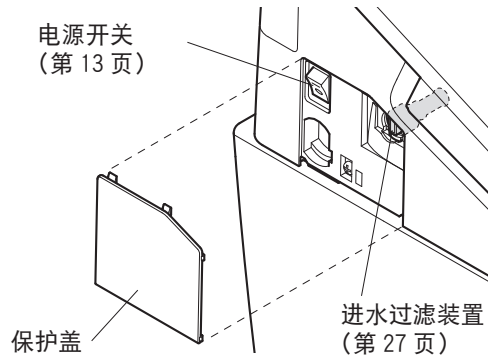

本体右后方部

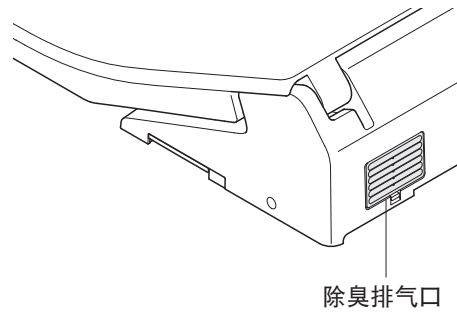

遥控器信号接收部

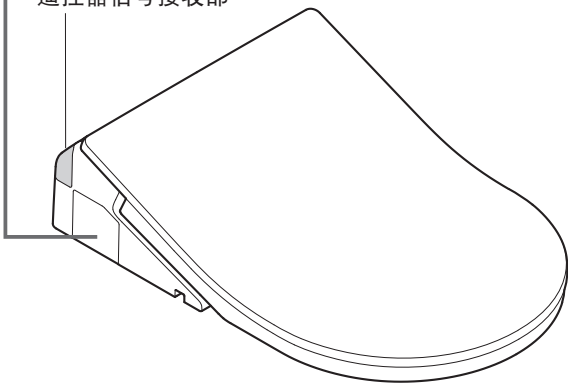

便盖缓冲垫

便座缓冲垫

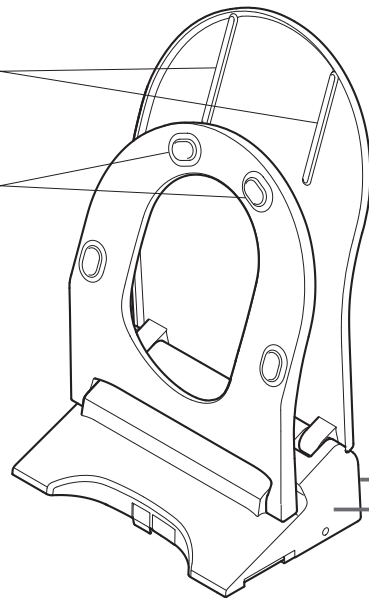

本体右侧面

除臭过滤网
(第 26 页)

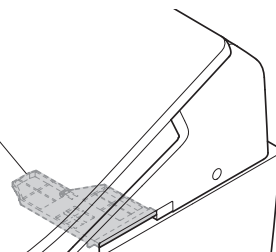

本说明书使用TCF795C2CSR型的插图进行说明。
不同产品的便座和便盖形状会不同。

准备

初次使用时

1. 装入干电池

1 从托架上取下遥控器

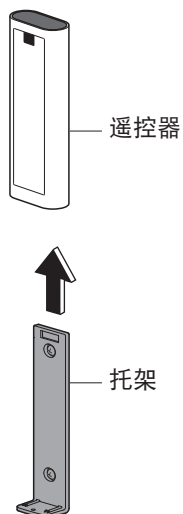

2 打开遥控器背面的电池盖，正确装入 2 节 5 号干电池

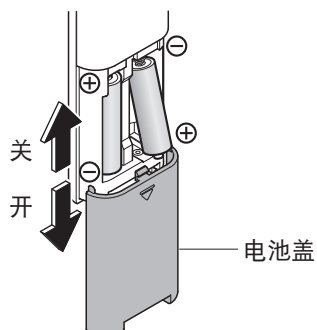

- 正确安放干电池后，遥控器的所有指示灯点亮约 2 秒。

3 将遥控器装回托架

■ 关于干电池

- 请务必使用碱性干电池。
- 为了防止干电池的破裂或漏液，请务必遵守「安全注意事项」。(第 6, 8 页)

遥控器已经被固定住时(防盗)

1 拆下遥控器固定部的螺丝

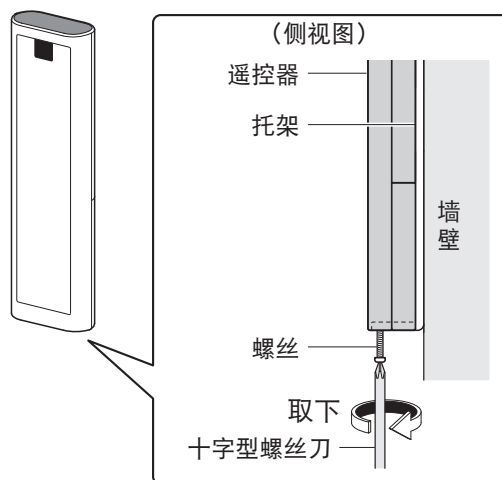

2 从托架上取下遥控器

- 再次固定时
拧紧螺丝固定
(请勿过度拧紧，否则有可能损坏托架)

2. 打开总电源

1 打开配电箱的总电源
 • 喷嘴伸出后即会自动收回

2 确认「电源」指示灯是否点亮

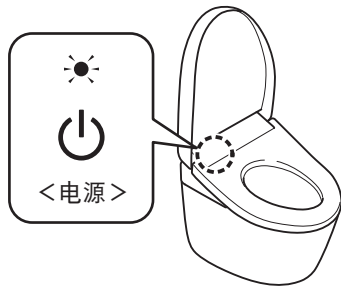

<未点亮时>

①卸下本体左侧面的保护盖，将电源开关设定为「开」

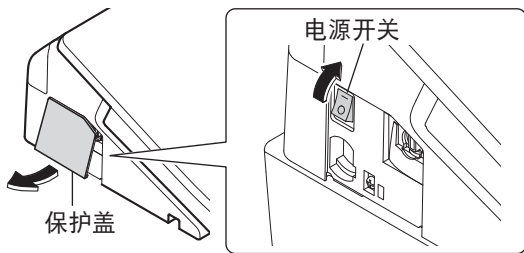

②安装保护盖(第24页)

<电源开关设定为「开」的位置后仍未点亮时>

• 使用遥控器将「电源」设置为「开」

通过遥控器背面进行操作时

按3秒以上  (「电源开/关」按键)

通过遥控器正面进行操作时

• 为了防盗，遥控器已经被固定住时等
 按10秒以上  (「摆动洗净」按键)

3. 打开进水角阀

1 完全打开进水角阀

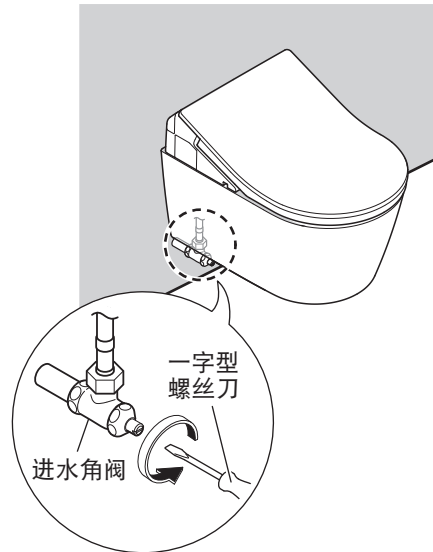

将总电源设置成「关」

卸下本体左侧面的保护盖，将电源开关设定为「关」

• 「电源」指示灯熄灭

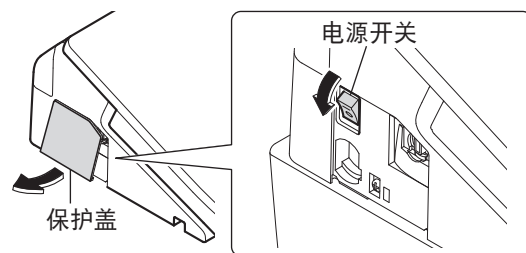

基本使用方法

操作遥控器的按键，本体接收到信号后，会响起电子音。

※1

表面标贴

TOTO

停止

- 「停止」
停止当前功能。

洗净

- 「臀部洗净」
冲洗臀部。
- 「臀部轻柔洗净」
被柔和的水流包裹着冲洗。
- 每按下一次按键，就会切换。
- 「下身洗净」
用于女性下身洗净。

「喷嘴除菌」

用干净的除菌水清洁喷嘴

- 使用了洗净功能（臀部、下身等）时，也能够自动喷嘴除菌。（第16页）

「个性设定」

可最多保存2位使用者所喜好的「洗净位置」、「水势」以及「温水温度」的设定。

- 保存设定时
洗净中，按下「1」或「2」2秒以上即可保存您所喜好的「洗净位置」、「水势」、「温水温度」的设定。
- 使用时
按下「1」或「2」后，再根据自己需要按下洗净按键。
- 在设定内容已被保存的状态下，「洗净位置」和「水势」指示灯会点亮10秒钟左右，「温水温度」切换到设定的位置。

- 「臀部洗净」、「臀部轻柔洗净」、「下身洗净」使用中时，按下按键即可使用的功能如下。

须知

- 坐在便座上时尽量靠后，洗净位置就容易对准，也不会出现溅水的现象。

「摆动洗净」
喷嘴向前后移动，扩大洗净范围。

「按摩洗净」
用强弱水势洗净。

- 每按下一次按键，就会切换「开」或「关」。

「水势调节」

可调节5档水势。
（[-]弱、[+]强）

- 按下水势调节按键后，在设定的位置点亮约10秒。

●遥控器操作完成后的一段时间内（最长不超过5分钟），会返回到第3档。

「洗净位置调节」

用[▲][▼]以前后5档调节洗净位置。

- 按下洗净位置调节按键后，在设定的位置点亮约10秒。

●遥控器操作完成后的一段时间内（最长不超过5分钟），会返回到第3档。

※1 遥控器信号发送部(正面、上面)
●表面标贴为「抗菌」型。

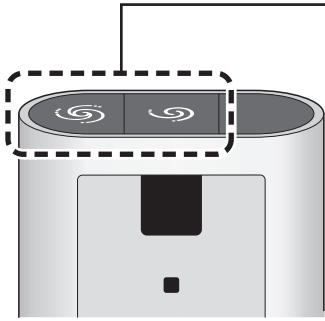

冲水



「大冲洗」
进行大冲洗。

- 卫生纸
(单张)长约 10 m



「小冲洗」
进行小冲洗。

- 卫生纸
(单张)长约 3 m

便器冲洗也可以按压隐藏式水箱冲水面板按钮来进行。



冲水面板

用遥控器可设定的内容一览表。

- 详情请参照相关页。

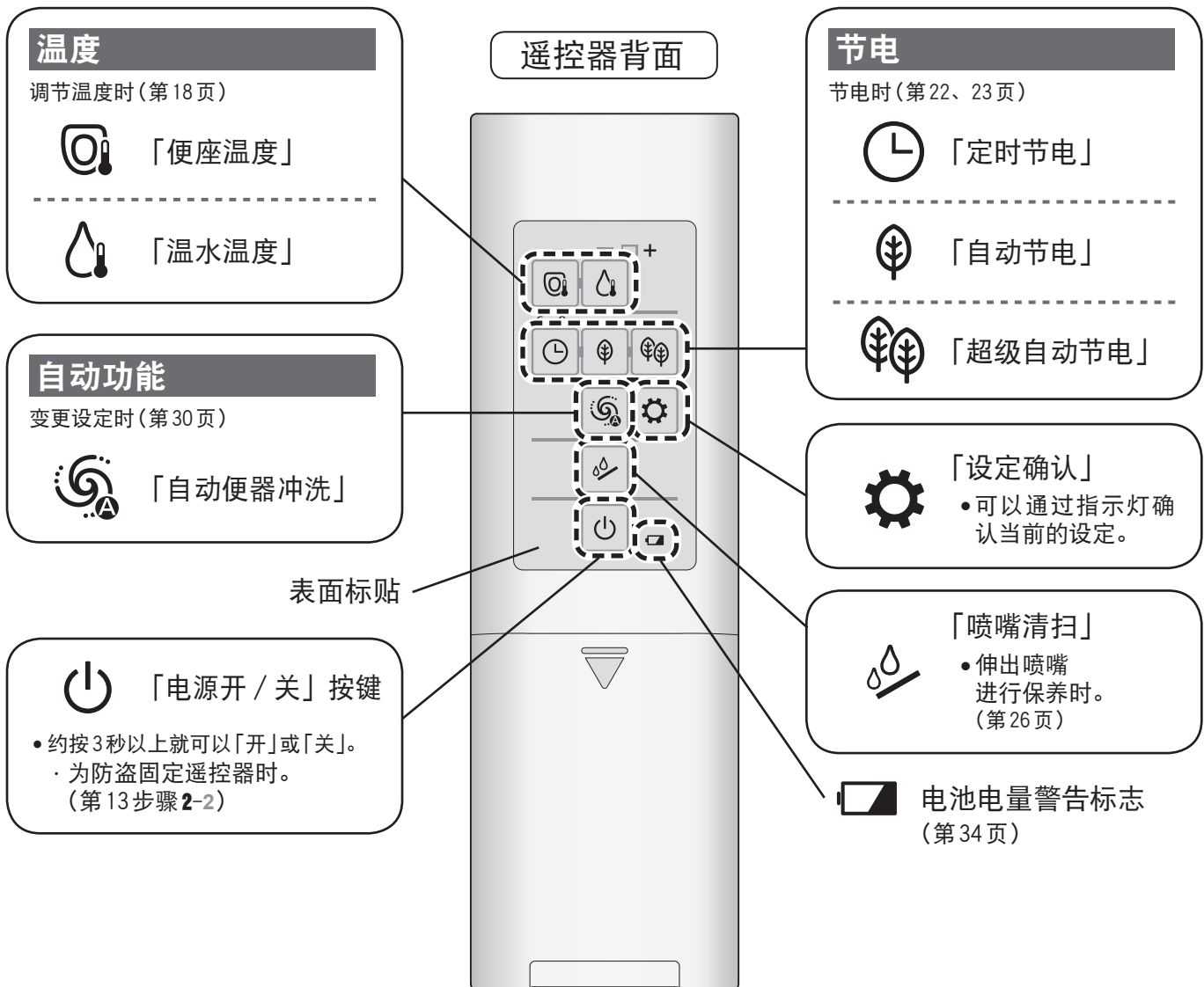

表面标贴

自动功能

清洁·便利的功能

平时可用干净的除菌水^{※1}进行自动洗净。

• 下列表示为初始设定时的动作状态。

接近



就座^{※2}



起身



去除便器内异味

除臭



除臭自动开始



自动强力除臭开始
(约 10 秒钟后)

→ 约 60 秒钟后会自动停止

用干净的除菌水^{※1}来自动清洁喷嘴

喷嘴除菌

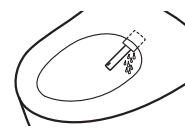

自动地清洁喷嘴
(约 25 秒钟)

• 仅限于使用洗净功能时

→ 喷嘴伸出，从喷嘴的根部流出干净的除菌水^{※1}

向便器内喷洒水雾使污垢不易附着

预喷水处理

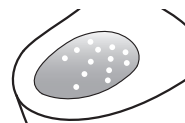

预喷水处理

→ 对便器内喷洒水雾，使污垢不易附着。

自动冲水

自动便器冲洗



冲水^{※3}

(约 10 秒后)

清洁时指示灯会亮起

■ 喷嘴除菌指示灯
使用「喷嘴除菌」功能时，指示灯会亮起



喷嘴除菌中：闪烁

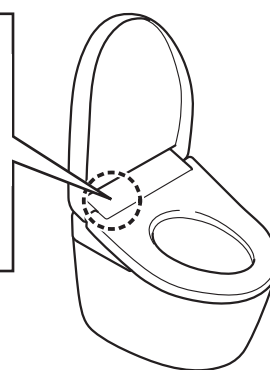

■ 请根据您的 喜好设定

■ 须知

• 除臭过滤网需要定期清洁维护。(第 26 页)

- 「除臭」的开/关
- 「自动强力除臭」的开/关
(全部第 32 页)

• 不使用洗净功能(臀部洗净、下身洗净等)达到 8 个小时左右时，就会自动地开始喷嘴洗净。
(从喷嘴外壳附近流出洗净水)

- 「喷嘴除菌」的开/关
(第 30 页)

• 人从便座上起身后，约 90 秒内不进行预喷水处理。

- 「预喷水处理」的开/关
(第 30 页)

• 以下情况时，不执行自动便器冲洗
→ • 便器冲洗后的约 60 秒内
(经过约 60 秒后，使用遥控器进行便器冲洗)
• 落坐时间约 6 秒以下时
(使用遥控器进行冲洗)
• 根据坐在便座上的时间，大、小冲洗方式自动切换。
约 6 至 30 秒：「小冲洗」
约 30 秒以上：「大冲洗」

- 「自动便器冲洗」的开/关
- 「到开始冲水为止」
(5 秒/10 秒/15 秒)
(全部第 30 页)

按下遥控器上的按键，
也可使用干净的除菌水



按下(「喷嘴除菌」
按键)

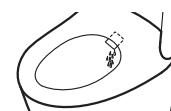

(喷嘴除菌后，从喷嘴附近出水)

- 想伸出喷嘴进行清洁保养时
→ 「喷嘴清洁」(第 26 页)

使用
方法

※1 什么是干净的除菌水?

指含有由自来水中的氯化物离子生成的次氯酸的水，除菌水被广泛应用于食材、餐具以及奶瓶等的洗净和消毒。

- 使用井水时，有可能达不到满意的效果。
(因氯化物离子含量少)
- 「干净的除菌水」的效果是抑制污垢的产生，并不是不用清扫。
- 效果与持续时间可根据使用环境及条件而有差异。

※2 喷嘴附近会出水数秒钟，以准备喷出热水。

※3 站着使用便器时，不执行自动便器冲洗。

温度调节

便座、温水

可设定高温、中温、低温 3 个温度调节的等级以及「关」。

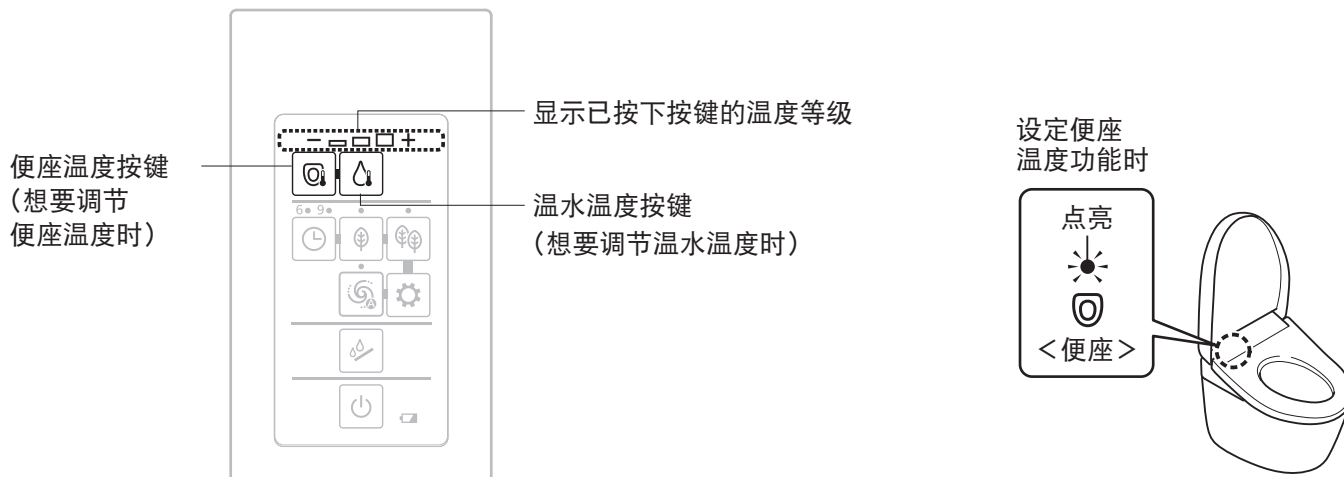

调节温度

1 从托架上取下遥控器

• 为防盗固定遥控器时 (第 12 页)

2 选择并按下要设定的温度按键 (「便座温度」按键)、 (「温水温度」按键)

• 显示目前的温度等级。

3 反复按下在步骤 2 选择的按键 直到达到您所喜好的温度等级

每按下一次按键，设定内容就会切换一次

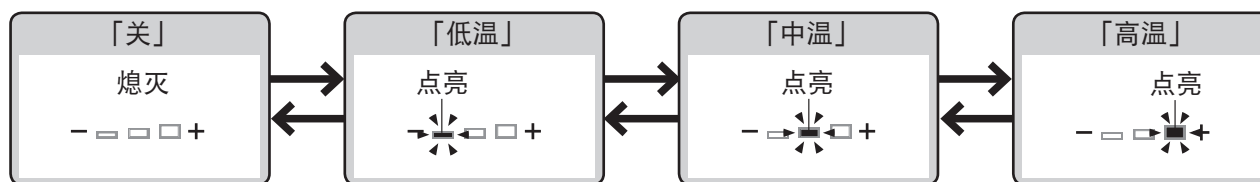

如果连续不按按键约 10 秒以上，温度调节指示灯就在被记忆其设定内容状态下熄灭。
在设定中，温度调节指示灯熄灭时，请按步骤 2 重新设定。

< 设定结束 >

4 将遥控器装回托架

• 为防盗固定遥控器时 (第 12 页)

※1 为了防止结露，即使处于「关」状态，温水温度也不会下降到 20 °C 以下。

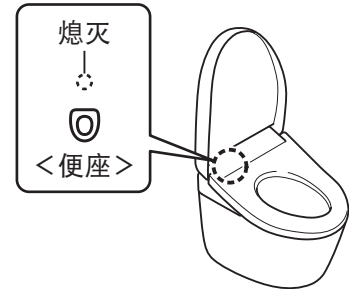

● 即使进行温度调节也无法加热便座时
→ 节电功能是否处于「开」状态? (第 20 页)

便座温度「关」时



将便座、温水※¹的温度设为「关」

1 从托架上取下遥控器
 •为防盗固定遥控器时（第 12 页）

2 选择并按下要设定为「关」的温度按键 （「便座温度」按键）、
（「温水温度」按键）

•显示目前的温度等级。

3 反复按下在步骤 **2** 选择的按键
 直到温度等级达到「关」

每按下一次按键，设定内容就会切换一次

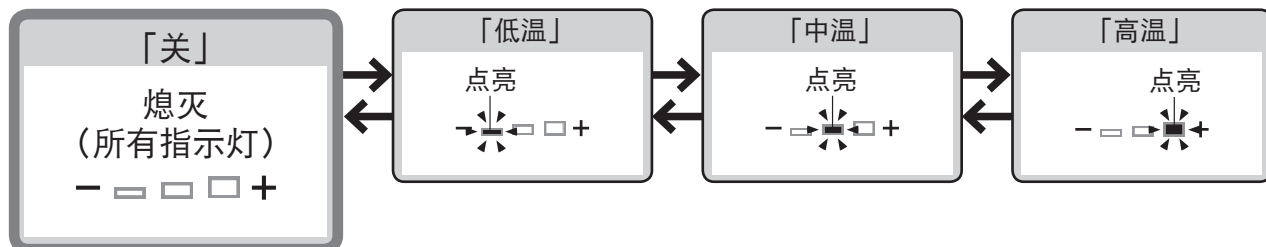

<设定结束>

4 将遥控器装回托架
 •为防盗固定遥控器时（第 12 页）

节电功能 种类

节电功能包括「自动节电」、「超级自动节电」和「定时节电」。
降低（或关闭）便座的温度，实现节电。

●关于「自动节电」，确定使用频率较低的时间段约需 10 天。

种类	现象	设定节电功能时	
		本体显示部	
自动节电	<p>希望产品自动节电</p> <p>产品会检测到使用频率低的时间段，并自动降低便座温度以达到节电的目的。</p>		→
超级自动节电	<p>想要更加节电</p> <p>运行「自动节电」的同时，在不使用的时间段自动关闭便座加热器。</p>		→
定时节电	<p>只想在特定的时间段内节电（6 小时，9 小时）</p> <p>设定后，每天将在该时间段内自动关闭便座和温水的加热器。</p>		→
定时节电 + (超级) 自动节电	<p>定时节电与自动节电可同时使用，以达到彻底节电的目的</p> <p>「定时节电」与「(超级) 自动节电」功能同时设定时，即使不在「定时节电」中也会启动「(超级) 自动节电」功能。</p>		<p>未设定节电功能时</p>

●即使便座加热器处于「低温」或「关」状态，坐在便座上，大约 15 分钟后，即可达到设定温度。（本体显示部返回设定节电功能时的显示灯显示。）

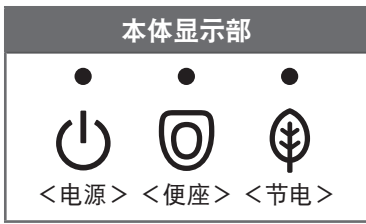

节电功能启用时		上午				下午			
便座加热器		0	4	6	8	5	9	0	
<p>熄灭 点亮 点亮 (橙色)</p>	低温	例：使用频率低的时间段为下午 9 点至上午 6 点时							
					设定温度 ※1				
		低温 ※2						低温 ※2	
<p>熄灭 点亮 点亮 (橙色)</p>	低温 关	例：未使用的时间段为上午 0 点至上午 4 点时							
					设定温度 ※1				
		低温 ※2						低温 ※2	
		关 ※3							
<p>熄灭 点亮 点亮 (绿色)</p>	关	例：设定时间为上午 8 点至下午 5 点时							
		设定温度 ※1					设定温度 ※1		
					关 ※3				
<ul style="list-style-type: none"> ●「(超级)自动节电」中： 「(超级)自动节电」时的指示灯显示状态(如上) ●「定时节电」中： 「定时节电」时的指示灯显示状态(如上) 	低温 关	例：同时设定「定时节电」和「超级自动节电」功能时							
					设定温度 ※1			设定温度 ※1	
		低温 ※2						低温 ※2	
		关 ※3			关 ※3				

- ※1 是在第 18 页设定过的便座温度。
- ※2 便座加热器处于「低温」状态的时间段。
- ※3 便座加热器处于「关」状态的时间段。

使用方法

节电功能

设定的方法

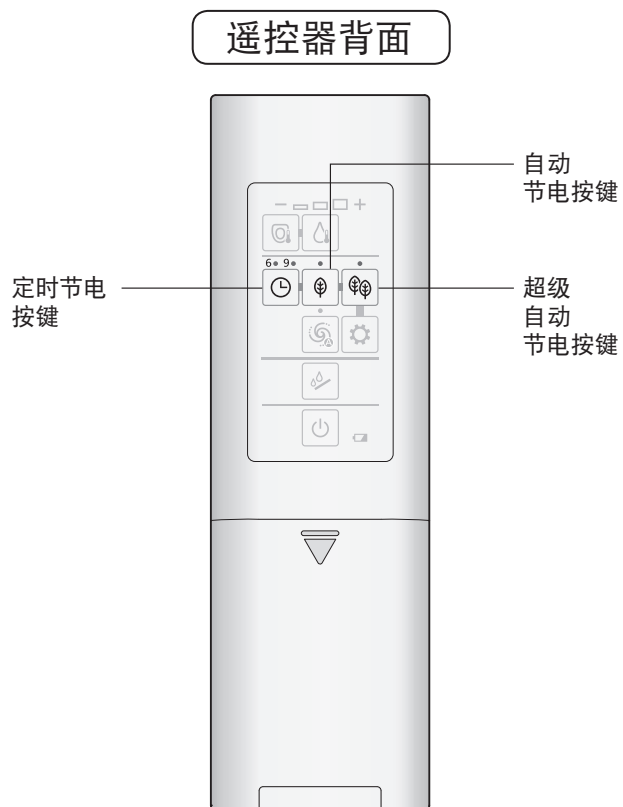

自动节电

超级自动节电

定时节电



设定节电功能时,「节电」指示灯(绿色)点亮。

1 按下  (「自动节电」按键)

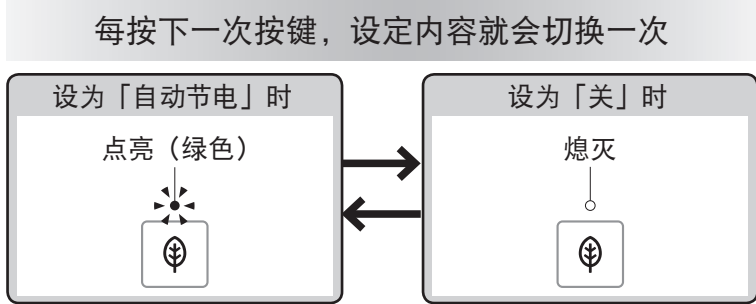

1 按下  (「超级自动节电」按键)

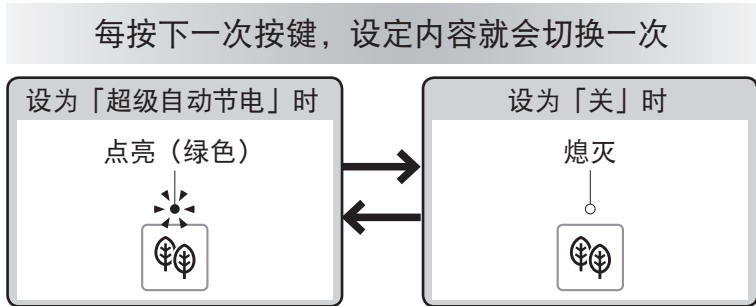

●请在节电开始的时间点进行设定。

例：上午1点至7点（6小时）节电时

1 上午1点后，
按下  (「定时节电」按键)

• 反复按下直到「6」指示灯点亮

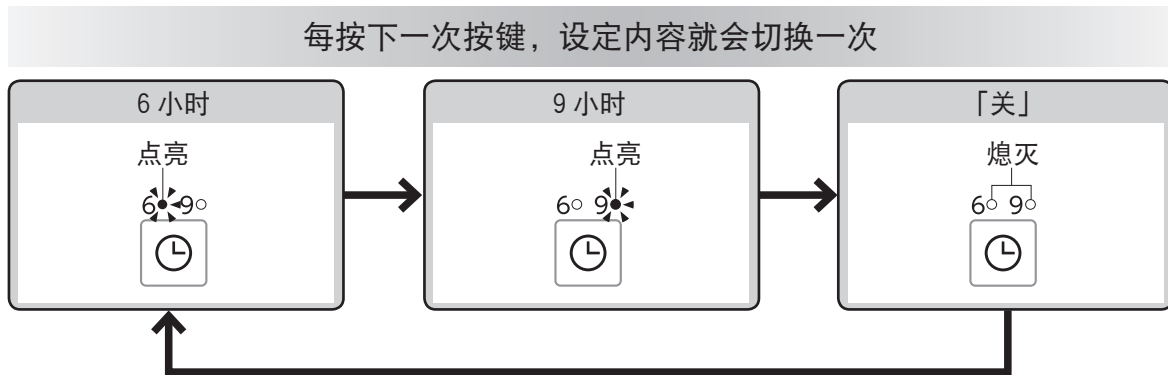

维修保养

本体

警告



保养或点检时，请将电源开关设定为「关」
(可能会导致触电，或因误操作而导致故障)

在保养时，为了安全起见，
请将电源开关设定为「关」※1

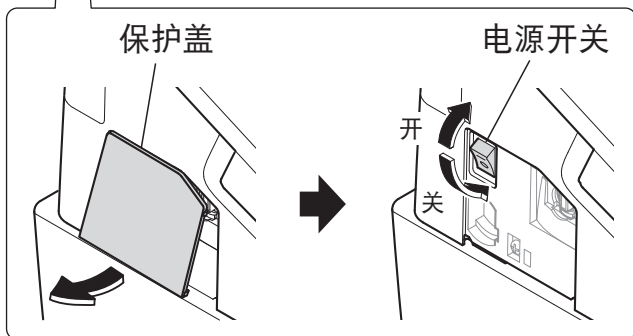

请勿用干布或卫生纸擦拭
塑料部件。
(可能会导致损伤)

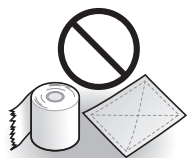

※1 使用「喷嘴清扫」功能时除外

本体(通常)



浸湿后拧干的软布



· 卫生纸
· 干布
· 尼龙刷
(可能会导致损伤)

1 卸下本体左侧面的保护盖，将
电源开关设定为「关」(左述)

2 用浸湿后拧干的软布进行擦拭
■ 很脏的时候

· 请用软布沾上稀释后的厨房用中性清洗剂
擦拭，随后用清水清洗过的软布擦拭干净



· 厨房用中性清洗剂



· 香蕉水
· 汽油
· 去污粉

3 将电源开关设定为「开」(左述)
· 「电源」指示灯点亮。

4 安装保护盖

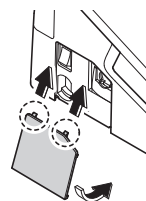

要求

- 本产品是电器产品。请勿使水进入内部或在本体部与便器部的缝隙间残留清洗剂。
(可能会损伤塑料部分或引起故障)
- 使用厕所用清洗剂清扫便器内时，应在3分钟内将其冲洗干净，随后将便座·便盖处于打开状态。
 - 请将残留在便器内的清洗剂擦干净。(否则，清洗剂中的汽化气体会进入本体而导致故障)
- 请勿用力按压或强拉喷嘴周围的保护盖。
(可能会引起破损或故障)
- 请用浸湿后拧干的软布擦拭便座背面和便座缓冲垫。
(污渍附着时可能会变色)

便器部

便器部 (通常)



- 清洁用海绵坐便器刷
- 坐便器用中性洗涤剂



- 业务上的酸性、碱性洗涤剂
- 含研磨剂的洗涤剂
- 氟系洗涤剂 (含氟化氢、氟化铵)
- 金属刷
- 含研磨剂的尼龙刷
- 防水性或防污性的洗涤剂

1 卸下本体左侧面的保护盖，将电源开关设定为「关」 (第 24 页)

2 请用海绵坐便器刷等对便器进行清洁保养

■ 便器堵塞时

- 请使用市售的除堵塞工具，手动泵且确保便器上部距蓄水面 10 cm 以上。
(可能会造成污水外溢、室内渗水)

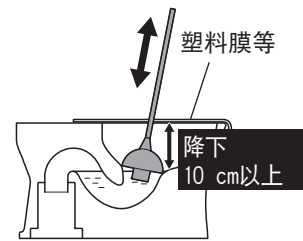

■ 地板弄脏时

- 用拧干的抹布擦干净 (否则可能会导致地板腐蚀或出现污痕)
- 男子小便时，为了减少小便的飞溅，建议坐着小便。

3 将电源开关设定为「开」 (第 24 页)

- 「电源」指示灯点亮。

要求

- 请避免机能部或在机能部与便器部的缝隙间残留水。
(可能会造成室内渗水)
- 请勿使用具有防水性或防污性的洗涤剂或表面涂层剂。
虽然不会损伤陶器表面，但是，洗涤剂或表面涂层剂的成分覆盖陶器表面，会导致不能充分发挥防污效果。

维修保养

喷嘴

除臭过滤网

喷嘴 (标准：每月一次)

<感觉污垢严重时(喷嘴清扫)>



软布



卫生纸等
(可能会导致损伤)

1

喷嘴伸出

通过遥控器背面进行操作时

按下  (「喷嘴清扫」按键)

通过遥控器正面进行操作时

• 为防盗固定遥控器时等

(1) 按10秒以上  (「停止」按键)
遥控器指示灯全部闪烁

(2) 按3秒以上  (「下身洗净」按键)

• 喷嘴伸出后会流出清洗用水
• 约5分钟后会自动收回

2

请用软布沾水擦拭

• 请勿将喷嘴头强行外拉，内推或按压
(可能会引起破损或故障)

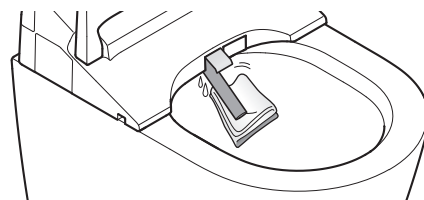

3

按下遥控器正面的 (「停止」按键)

• 喷嘴收回

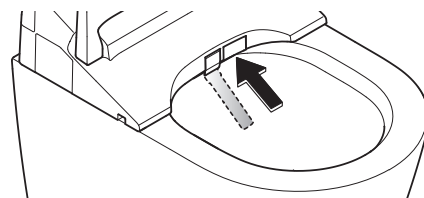

除臭过滤网 (标准：每月一次)

1

卸下本体左侧面的保护盖，将电源开关设定为「关」(第24页)

2

拆下除臭过滤网

• 抓住除臭过滤网向外拉
• 请勿强行往外拉(可能会引起故障或破损)

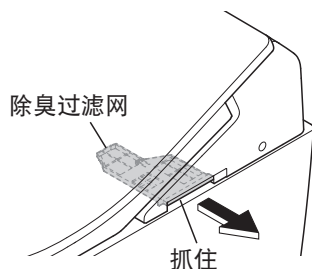

3

用牙刷等清除过滤网上的灰尘

• 过滤网清洗后，务必擦干后才能安装

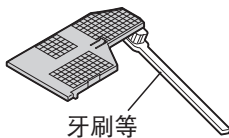

4

安装除臭过滤网

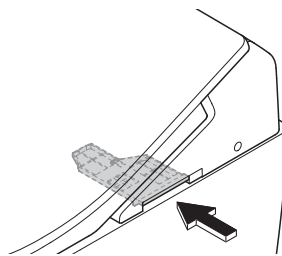

确实地插入除臭过滤网，直至听到「咔嚓」声为止

5

将电源开关设定为「开」

(第24页)

• 「电源」指示灯点亮

6

安装保护盖 (第24页)

进水过滤装置

进水过滤装置 (标准：半年一次) 〈感觉洗净水势小时〉

- 1** 关闭进水角阀 (第 39 页)

- 停止进水

⚠ 注意



当进水角阀被打开时，不要取下进水过滤装置
(否则会造成喷水)

- 2** 按下  (「喷嘴除菌」按键)

(排空进水管内的压力)

- 3** 卸下本体左侧面的保护盖，将电源开关设定为「关」

(第 24 页)

- 4** 取下进水过滤装置

- 用一字型螺丝刀松开进水过滤装置后拉出

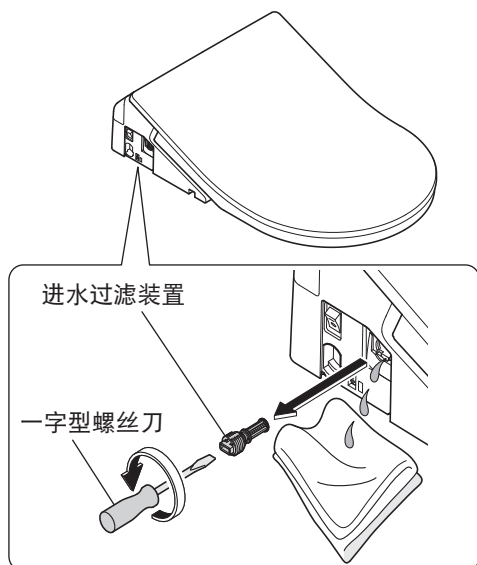

- 5** 用牙刷等清除过滤网上的灰尘

- 同时清除进水过滤装置安装孔中的垃圾

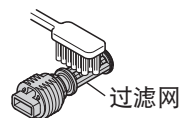

- 6** 安装进水过滤装置

- 装入进水过滤装置后，用一字型螺丝刀确实拧紧

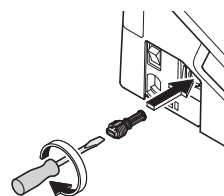

- 7** 将电源开关设定为「开」

(第 24 页)

- 「电源」指示灯点亮

- 8** 安装保护盖 (第 24 页)

- 9** 打开进水角阀 (第 13 页)

变更设定

设定一览表

		设定的种类
自动功能	自动便器冲洗	自动便器冲洗
		到开始冲水为止
	清洁	喷嘴除菌
		预喷水处理
		除臭
其他设定	电子音	
	个性设定	

改变设定时，
请确认遥控器指示灯
是否都在闪烁！※1

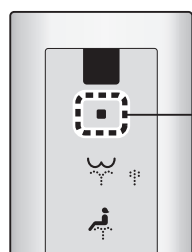

按下〔「停止」
按键〕约 10 秒
以上

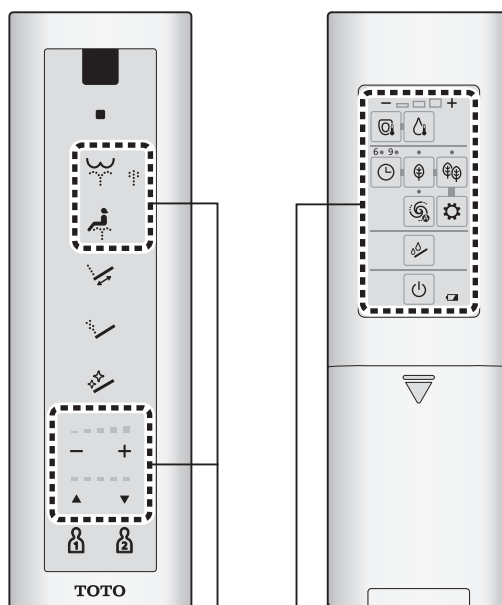

遥控器指示灯全部闪烁。※2

如果没有闪烁，
则不能设定

		可改变的设定 ·粗体字为「初始设定」	设定方法 参考页
	• 是否要用自动方式冲洗便器	开 / 关	第 30 页
	• 改变从起身后到自动冲洗便器所间隔的时间	5 秒 / 10 秒 / 15 秒	
	• 是否要用自动方式洗净喷嘴	开 / 关	
	• 是否要用自动方式对便器加以预喷水处理	开 / 关	
	• 坐在便座上后是否要用自动方式进行除臭处理	开 / 关	第 32 页
	• 起身后是否要用自动方式进行强力除臭处理	开 / 关	
	• 是否要使电子音鸣响	开 / 关	
	• 是否要使用个性设定功能	开 / 关	

※1 部分设定除外

※2 在设定时，如果约 60 秒以内未按下下一个按键，则解除闪烁。
此时如果未完成设定，请从步骤 1 重新设定。

必要时

变更设定

- 1 ■ 按下〔停止〕按键
直到遥控器指示灯
全部闪烁
(约 10 秒)

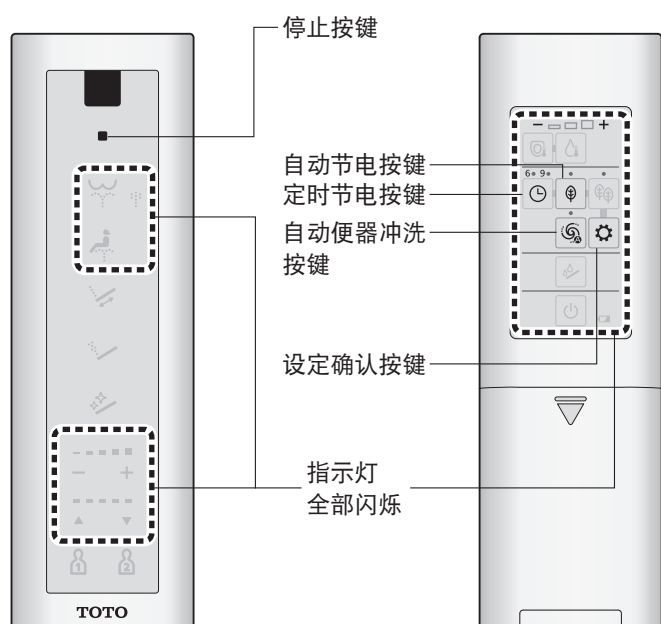

自动便器冲洗

是否要用自动方式冲洗便器
自动便器冲洗

改变从起身后到自动冲洗便器所间隔的时间
到开始冲水为止

清洁

是否要用自动方式洗净喷嘴
喷嘴除菌

是否要用自动方式对便器加以预喷水
处理喷洒水雾
预喷水处理

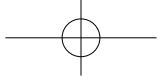

1



按下
（「自动便器冲洗」
按键）

每按下一次按键，设定内容就会切换一次

自动方式冲洗便器

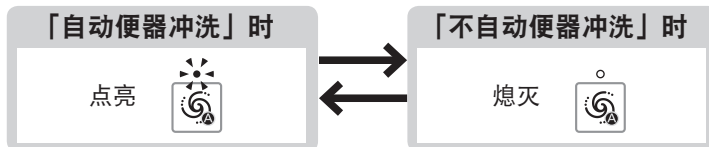

确认「自动便器冲洗」指示灯

< 设定结束 >

2



按下
（「自动便器冲洗」
按键）

每按下一次按键，设定内容就会切换一次

改变从起身到自动冲洗便器所间隔的时间



3 按下
（「停止」
按键）

< 设定结束 >

2



和



同时按下
（「定时节电」按键）
和
（「设定确认」按键）

每按下一次按键，设定内容就会切换一次

自动洗净喷嘴

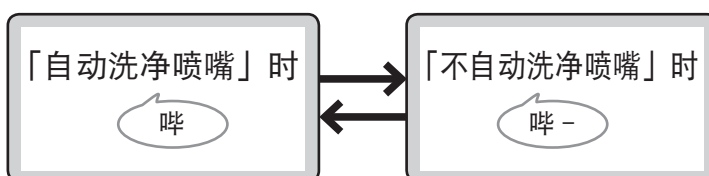

3 按下
（「停止」
按键）

< 设定结束 >

2



和



同时按下
（「自动节电」按键）
和
（「设定确认」按键）

每按下一次按键，设定内容就会切换一次

便器内自动预喷水处理

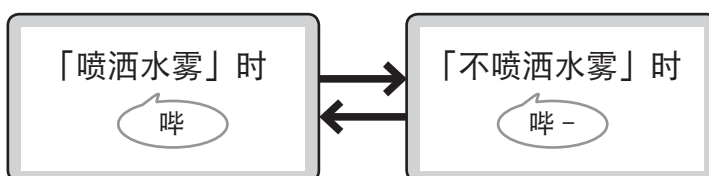

3 按下
（「停止」
按键）

< 设定结束 >

必要时

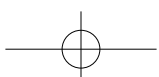

变更设定

- 1 ■ 按下〔停止〕按键
直到遥控器指示灯
全部闪烁
(约 10 秒)

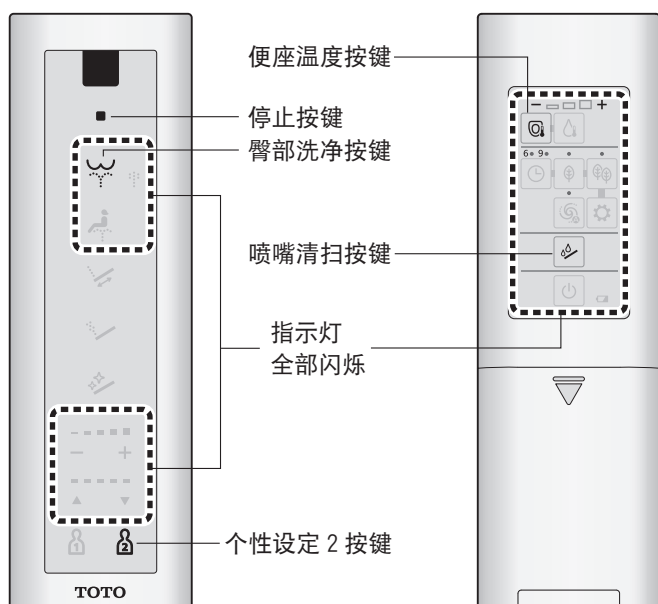

清洁(继续)

坐在便座上后是否要用
自动方式进行除臭处理

除臭

起身后是否要用自动方式
进行强力除臭处理

自动强力除臭

其他设定

是否要使电子音鸣响

电子音 ※1

是否要使用个性设定功能

个性设定

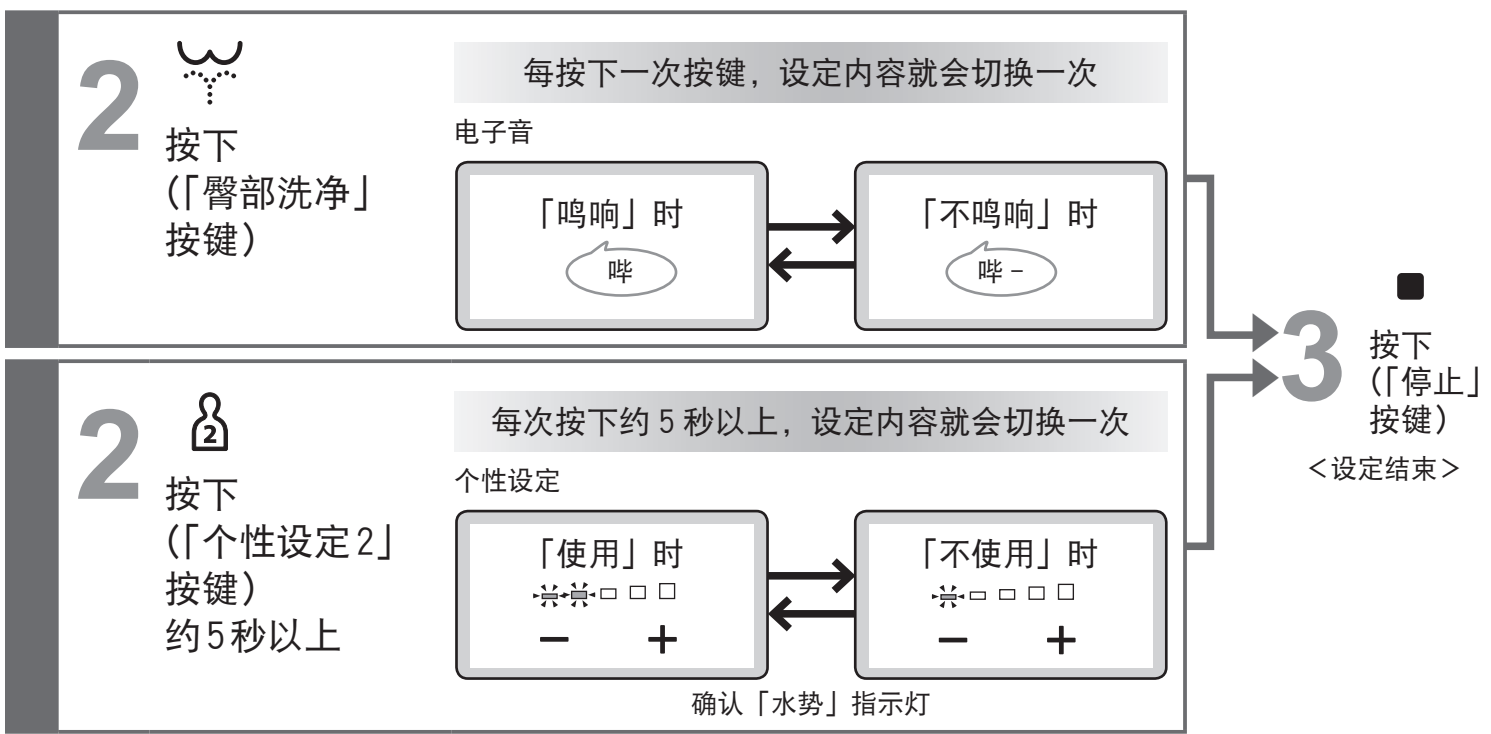
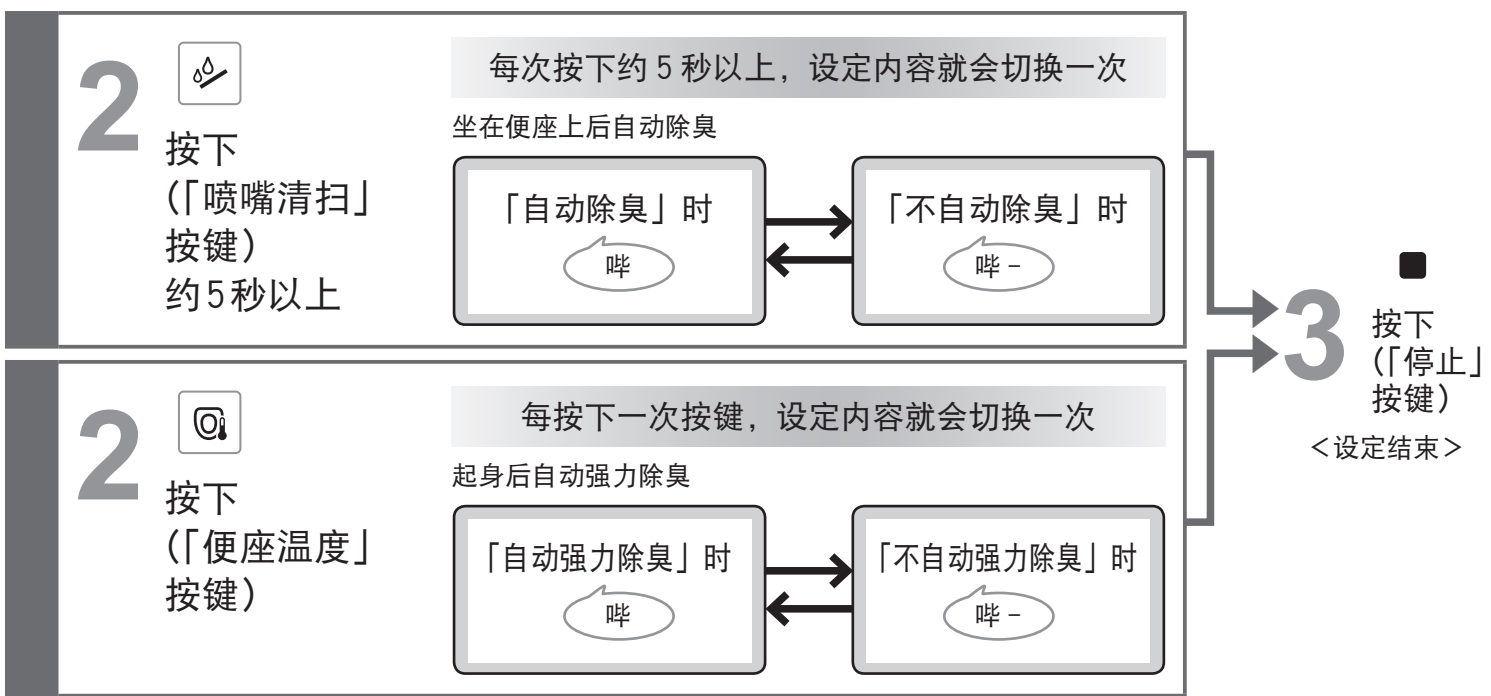
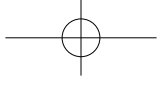

※1 更改各设定时，请将电子音设为「鸣响」。

必要时

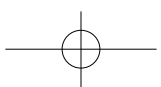

以下情况时

因停电或断水无法进行冲水处理时

无法用遥控器进行操作时

因停电或断水无法进行冲水处理时

■ 停电时

- 按下冲水面板上的按键冲水

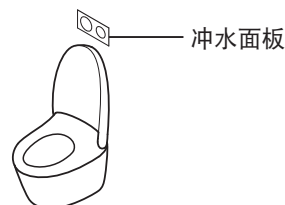

■ 断水时

1 用水桶冲水

2 冲水后，如果水位降低时，
请追加注水

- 以免发出臭味



要求

- 开始工作前，应将「自动便器冲洗」功能处于「关」状态。(第30页)
- 恢复供水后，请务必进行大冲洗。(因为排水管中可能留有污物)

无法用遥控器进行操作时

- 电池用尽预告灯闪烁时，请更换相同品牌的新干电池。

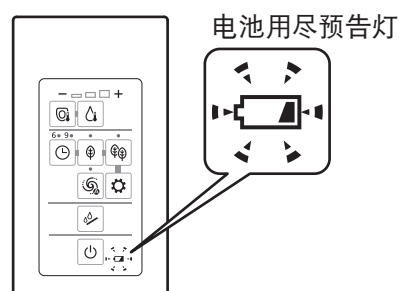

■ 干电池的更换方法

1 卸下本体左侧面的保护盖，将电源开关设定为「关」
(第13页)

2 从托架上取下遥控器 (第12页)

3 打开电池盖，更换5号干电池
(2节) (第12页)

- 电池用尽预告灯熄灭

4 将遥控器装回托架

5 将电源开关设定为「开」
(第13页)

- 「电源」指示灯点亮



6 安装保护盖 (第24页)

要求

- 更换干电池后，可能会解除节电等功能的「开」、「关」设定。请重新进行设定。

采取预防冻结的措施时

外部气温低于0℃时，请采取预防冻结的措施。

要求

- 外部气温低于0℃时，请不要启用节电功能。（产品冻结可能会导致产品破损）
- 为了防止周围的温度降至0℃以下，请提高坐便器室内温度，以防止发生冻结。
- 开始工作前，应将「自动便器冲洗」功能处于「关」状态。（第30页）

预防冻结措施

1 关闭进水角阀（第39页）

- 停止进水

⚠ 注意



当进水角阀被打开时，不要取下进水过滤装置
（否则会造成喷水）

2 按下 （「喷嘴除菌」按键）

（排空进水管内的压力）

3 卸下本体左侧面的保护盖，将电源开关设定为「关」 （第13页）

4 取下进水过滤装置

- 用一字型螺丝刀松开进水过滤装置后拉出

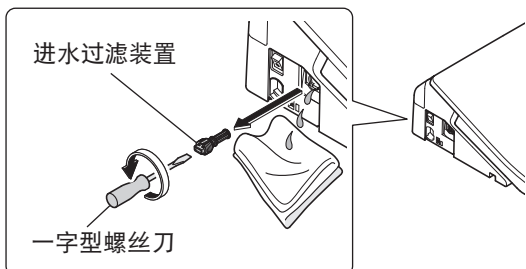

5 放完水后，安装进水过滤装置

- 装入进水过滤装置后，用一字型螺丝刀确实拧紧

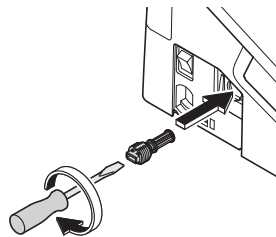

6 将电源开关设定为「开」 （第13页）

- 「电源」指示灯点亮。

7 安装保护盖（第24页）

8 将便座温度设为「高」（第18页）

- 作业后，关闭便座、便盖，以便保温

■再次使用产品时

- 请务必再通水。（第37页）

必要时

以下情况时 长时间不使用时

别墅等的卫生间长时间不使用时，请排空本体内的存水。
(否则，可能因水箱内的水变质而引致皮肤炎症等疾病)

排水方法

1

关闭进水角阀 (第 39 页)
• 停止进水

⚠ 注意



当进水角阀被打开时，不要取下进水过滤装置
(否则会造成喷水)

2

按下 («喷嘴除菌»按键)

(排空进水管内的压力)

3

卸下本体左侧面的保护盖，将电源开关设定为「关」
(第 13 页)

4

取下进水过滤装置
• 用一字型螺丝刀松开进水过滤装置后拉出

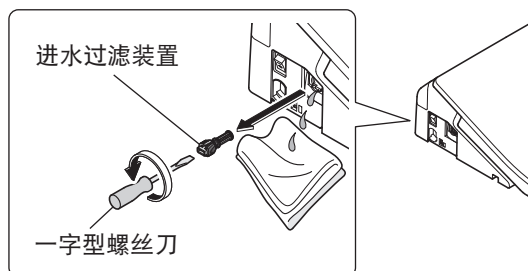

5

放完水后，安装进水过滤装置
• 装入进水过滤装置后，用一字型螺丝刀确实拧紧

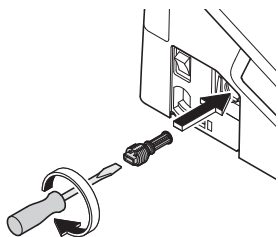

6

安装保护盖 (第 24 页)

7

拉出放水栓

• 从喷嘴附近出水 (约 20 秒)

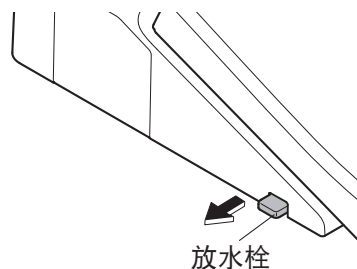

8

松手，将放水栓复原

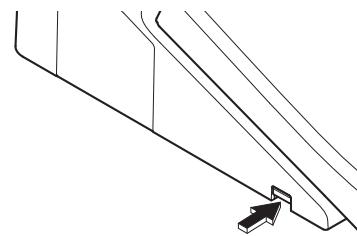

■ 需防冻时

• 建议向便器的储存水(封水)添加防冻液,以防止冻结。
(请勿直接排放防冻液。在使用便器前,请回收防冻液,进行废弃处理。)

■ 再次使用产品时

• 请务必再通水。(第 37 页)

再通水的方法

1

打开进水角阀（第13页）

- 确认配管或本体上有没有漏水



2

产品在没有接通电源前，

- ① 卸下本体左侧面的保护盖，将电源开关设定为「开」（第13页）
 - 「电源」指示灯点亮
- ② 安装保护盖（第24页）

3

让喷嘴喷水

- ① 在按住便座左侧的状态下
- ②  按下（「臀部洗净」按钮），让喷嘴喷水
 - 请用纸杯等容器盛接喷出的水
- ③  按下（「停止」按钮）

■ 因残水被冻结而不出水时

- 请提高坐便器内温度，用浸热水后拧干的软布来温暖进水软管和进水角阀

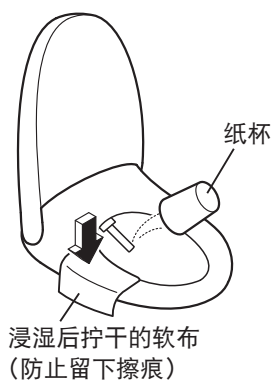

必要时

以下情况时 想要拆下显示面板时

可按下面步骤取下。

显示面板的拆卸方法

- 1** 卸下本体左侧面的保护盖，将电源开关设定为「关」（第13页）
- 2** 从托架上取下遥控器（第12页）
- 3** 取下托架和显示面板

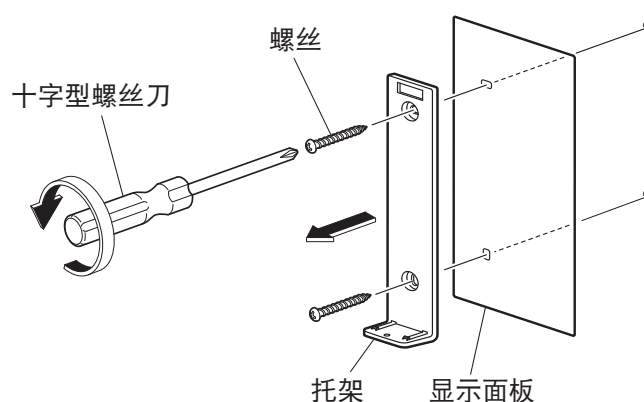

- 4** 用螺丝将托架安装到墙面

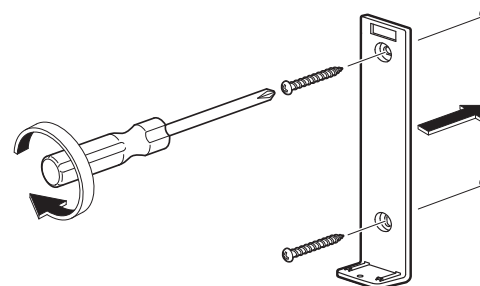

- 5** 将遥控器装回托架
- 6** 将电源开关设定为「开」（第13页）
•「电源」指示灯点亮
- 7** 安装保护盖（第24页）

■想要再次安装显示面板时，请按照上述步骤进行操作。
（安装时请根据上述步骤 **4** 安装显示面板。）

常见问题

首先请试用39页至43页所述的处置方法。如果仍然无法修复，请与经销店或东陶(中国)有限公司联系。
(参照封底的联络方式信息)

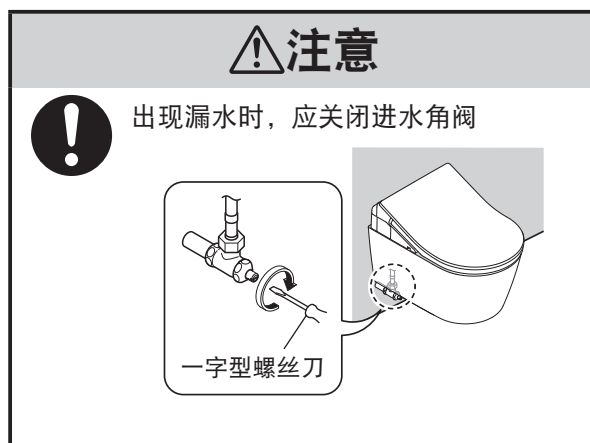

请先确认以下内容

电源指示灯亮了吗?

- 配电箱的总电源接通了吗?
→ 确认是否停电或断路器是否处于「断开」状态
- 电源开关是否处于「关」?
→ 请设定为「开」。(第13页步骤2-2)
- 「电源开/关」功能是否设定在「关」?
→ 请使用遥控器设定为「开」。(第13页步骤2-2)

确认节电指示灯是否点亮?

- 点亮中表明正在节电状态(第20页)，本体会自动降低便座温度或切断便座加热器。

通过遥控器工作?

- 遥控器背面的电池用尽预告灯是否闪烁?
→ 更换干电池(第12, 34页)







- 确认遥控器信号的发送部和接收部是否被遮盖?
→ 排除障碍物、垃圾及水滴等



必要时

常见问题

臀部洗净、下身洗净、喷嘴

现象	确认	参考页
喷嘴(洗净水)不出来的时候	<ul style="list-style-type: none"> ● 冬季等温度低时, 为了准备将温水喷出, 即使按下遥控器上的按键, 从喷嘴出水时可能还需要一段时间。 	—
	<ul style="list-style-type: none"> ● 是否连续就座超过2个小时?(为了安全起见, 会造成不能操作的情况。) → 从便座上起身后重新入座方可使用。 	—
	<ul style="list-style-type: none"> ● 因其它地方在使用水或断水等的原因使进水压力显著降低时, 为了安全起见, 会造成功能停止的情况。 → 请将电源开关设定为「关」, 大约10秒后重新接通电源。 反复出现同样现象时→可能发生故障。 请咨询东陶(中国)有限公司。(参照封底的联络方式信息) 	13
	<ul style="list-style-type: none"> ● 就座开关可能没有检测到有人就座。 → 请深深地坐到便座上。 	9
	<ul style="list-style-type: none"> ● 是否使用便座、便盖保护套或幼儿用辅助便座? → 请取下保护套。每次使用后请将幼儿用辅助便座、加高坐垫取下。 	9
喷嘴出来, 但不出水/洗净水水势弱	<ul style="list-style-type: none"> ● 是否按下  (「喷嘴除菌」按键)? • 按下  (「喷嘴除菌」按键)时, 从喷嘴附近会喷出干净的除菌水, 洗净喷嘴。 → 希望喷嘴伸出进行保养时, 请进行「喷嘴清扫」。 	26
	<ul style="list-style-type: none"> ● 是否断水? → 按下  「停止」按键, 等待恢复进水。 	—
	<ul style="list-style-type: none"> ● 进水角阀是否关闭? → 完全打开进水角阀。 	13
	<ul style="list-style-type: none"> ● 进水过滤装置是否被垃圾堵塞? → 请清扫进水过滤装置。 	27
洗净水冷	<ul style="list-style-type: none"> ● 水势设定是否在弱侧位置? 	14
中途停止	<ul style="list-style-type: none"> ● 温水温度的设定是否位于「关」或「低」? ● 进水温度或坐便器温度低时, 开始喷水时的温度可能较低。 	18
	<ul style="list-style-type: none"> ● 连续使用「臀部洗净」、「臀部轻柔洗净」、「下身洗净」功能约5分钟时, 就会自动停止。 ● 就座开关是否不容易检测到? → 请深深地坐到便座上。如果在坐下的过程中抬了一下腰或坐到了便座靠前的位置, 则就座开关不容易检测到, 可能会中途停止。 	9
喷嘴有水喷出	<ul style="list-style-type: none"> ● 预喷水处理结束后的几秒钟内, 水会从喷嘴附近流出。 ● 「喷嘴除菌」指示灯是否闪烁? • 「喷嘴除菌」功能启动, 洗净喷嘴。 	17

便器冲洗

现象	确认	参考页
不冲洗便器	● 进户总进水角阀及隐藏式水箱进水角阀是否处于全开状态?	—
	● 是否断水? → 请用水桶冲水。	34
即使按下按键也不开始便器冲洗	● 是否连续按下按键? (按下冲水按键后的约10至20秒内, 无法响应操作。)	—
用自动方式不会开始便器洗净/启动时机迟缓(自动便器洗净)	● 「自动便器洗净」功能是否设定在「关」位置? → 设定在「开」位置。	30
	● 若为下列所述的情况时, 即使设定在「开」位置也不会开始启动「自动便器洗净」功能。 ● 便器冲洗后的约60秒内 → 等待60秒后, 请用遥控器进行便器冲洗。	15
	● 落坐时间约6秒以下时 → 请使用遥控器进行便器冲洗。	15
	● 站着使用便器时 → 请使用遥控器进行便器冲洗。	15
	● 就座开关可能没有检测到有人就座。 → 请深深地坐到便座上。	9
	● 可改变「自动便器洗净」的定时设定。 (约经10秒钟后 → 约经5秒钟后或约经15秒钟后)	30
擅自开始便器冲洗	● 「自动便器洗净」功能是否设定在「开」位置? → 可以变更为「关」。	30
	● 就座开关是否不容易检测到? → 如果在坐下的过程中抬了一下腰或座到了便座靠前的位置, 则就座开关不容易检测到, 使用过程中可能会冲洗便器。	9
不能将污物冲洗干净	● 在坐便器以外之处是否使用自来水? → 关闭其他的水龙头后开始冲洗便器。	—
	● 可按需求使用大和小冲洗按键。 ● (大便时): 卫生纸(单张)冲洗量: 长约10 m ● (小便时): 卫生纸(单张)冲洗量: 长约3 m	15
	● 因污物的种类(轻、软、粘)不同可能会有难以洗干净的情况。 → 请重新冲洗便器。用水冲不净时, 请用坐便器刷等进行清扫。	—
不能将钡冲洗干净	● 钡类等比重比水大时, 可能会有难以洗干净的情况。 → 请重新冲洗便器。用水冲不净时, 请用坐便器刷等进行清扫。	—
便器内侧面留下洗后的痕迹	● 在便器内侧面可能附着油类等的眼睛看不见的污垢。 → 请用坐便器用中性洗涤剂(不含研磨剂)进行清扫。	—

常见问题

便座、便盖

现象	确认	参考页
便座不热(冷)	● 便座温度设定为「关」或是比较低的温度?	18
	● 是否处于节电状态? • 本体显示部的「节电」指示灯点亮,「电源」指示灯熄灭时,表示已启动节电功能。 就座后,便座开始加热,约15分钟后变为温热状态。 →如果节电功能处于「开」的状态,可将其更改为「关」。	20 22
	● 是否长时间就座? • 就坐约20分钟后,温度会下降,经约1小时后就会自动地关闭便座加热器。 →从便座上起身后重新入座方可使用。	—
	● 是否套着便座、便盖保护套? →请取下保护套。	9

节电

现象	确认	参考页
节电指示灯不点亮	● 是否将电源开关设定为「关」或已停电? • 即使将节电功能设定为「开」,打开总电源后,本体显示部的「节电」指示灯仍可能处于熄灭状态。 (设定保持不变,约在24小时以内点亮。)	—
定时节电功能不动作	● 遥控器的干电池是否被更换? • 更换电池后,可能解除「定时节电」。 →请在定时节电的起始时间点,重新进行设定。	22
超级自动节电或自动节电功能不动作	● 通过数日间所记忆的使用状况来决定节电时间段,根据使用频率的不同也会有不启动节电功能的情况。 →请确认所用的节电的种类。	20

除臭

现象	确认	参考页
除臭效果不明显	● 「除臭」功能是否设定在「关」? →设定在「开」位置。	32
	● 坐在便座上也听不到除臭声时 →请坐在便圈上时尽量靠后。 坐在便座上就会听到除臭声时 →请清扫一下除臭过滤网。	9 26
	● 是否使用市售的芳香剂或除臭剂等? • 会使产品的除臭效果下降,可能产生异味。 →请去掉芳香剂或除臭剂。	—
自动强力除臭功能不动作	● 「自动强力除臭」功能是否设定在「关」? →设定在「开」位置。 ● 从便座上起身约10秒后启动。	32 —

清洁

现象	确认	参考页
喷嘴除菌指示灯不点亮	<ul style="list-style-type: none"> ●「喷嘴除菌」指示灯点不亮时,表示需要更换「干净的除菌水」的部件。请咨询购买产品的经销商或东陶(中国)有限公司联系。 	封底

其他事宜

现象	确认	参考页
配管连接部漏水	<ul style="list-style-type: none"> ●如果连接部的螺母松动,请用活动扳手等确实地拧紧螺母。 →漏水不止时,请关闭进水角阀,并请咨询东陶(中国)有限公司。 	封底
本体松动	<ul style="list-style-type: none"> ●为了让就座开关运作,便座缓冲垫和便器之间有一定的缝隙。坐在便座上后,便座下沉,就座开关开启。 	9
本体发出异响	坐在便座上时	
	<ul style="list-style-type: none"> ●「预喷水处理」功能为「开」状态时,发出进行预喷水准备的动作声音、向便器内喷洒水雾的声音。 →可以变更为「关」。 	16 30
	使用后,离开便器时	
	<ul style="list-style-type: none"> ●「自动强力除臭」功能为「开」时,从便座上起身约60秒后,发出提高吸力祛除异味的声音。 →可以变更为「关」。 ●「喷嘴除菌」功能为「开」状态时,使用完洗净功能(臀部洗净、下身洗净等)后,会听见喷嘴伸出和除菌水洗净喷嘴的声音。 →可以变更为「关」。 ●发出进行换气的风扇声音。(约30分钟) 	16 32 16 30 —
不使用时(夜间等)	<ul style="list-style-type: none"> ●「喷嘴除菌」功能为「开」时,若约8小时内未使用洗净功能(臀部洗净、下身洗净等),则「喷嘴除菌」功能结束后,会发出排空产品内部残留水的动作声响。 →可以变更为「关」。 	30
使用时,小便会飞溅(感觉太讨厌)	<ul style="list-style-type: none"> ●原因在于便器内有隔断臭气的水封。 →可将卫生纸浮在水注上,多少有些效果。 	—
冲水时,从地板下会发出「唏哩哗啦」声	<ul style="list-style-type: none"> ●便器冲洗后,为了确保便器的储存水(水封)效果,可能会在排水管内发出该声音。 	—
冲水时,会发出「咕嘟咕嘟」声	<ul style="list-style-type: none"> ●水与污物一起冲下去时,空气也同时被抽走,所以会发出该声音。 	—
人坐在便座上后感到便器内有风	<ul style="list-style-type: none"> ●为了让便器不易附着污垢,人坐在便座上后,向便器内预喷水。喷洒水雾时,人可能会感到有风。 →可以变更为「关」。 	16 30

规格

项目		TCF795C2CSR	TCF797C2CSR	
额定电源		交流电 220 V, 50 Hz		
额定功率		826 W	832 W	
最大功耗		1437 W (进水温度 0 °C 时)	1444 W (进水温度 0 °C 时)	
温水加热方式		瞬间式		
电源线长度		0.9 m		
防水保护等级		IPX4		
便器部	便器洗净水量 ^{※1}	大 4.5 L、小 3.0 L		
	进水方式	自动感应隐藏式水箱式		
	冲洗方式	超漩式冲洗 (冲落式)		
机能部	洗净装置	臀部洗净	约 0.27-0.43 L/min (水压 0.2 MPa 时)	
		臀部轻柔洗净	约 0.27-0.43 L/min (水压 0.2 MPa 时)	
		下身洗净	约 0.29-0.43 L/min (水压 0.2 MPa 时)	
		吐水温度	温度调节范围: 关 / 约 35-40 °C	
	加热器功率	1200 W		
	安全装置	温度保险丝		
	防逆流装置	真空开关、止回阀		
	保温便座	表面温度	温度调节范围: 关 / 约 28-36 °C (自动节电时: 约 26 °C, 超级自动节电时: 关)	
		加热器功率	55 W	61 W
		安全装置	温度保险丝	
除臭装置	方式	O ₂ 除臭		
	风量	标准模式: 约 0.09 m ³ /min, 强力模式: 约 0.16 m ³ /min		
	功率 (耗电量)	标准模式: 约 1.7 W, 强力模式: 约 5.3 W		
进水压力		最低必要水压: 0.05 MPa (流动时), 最高水压: 0.75 MPa (静止时)		
进水温度		0-35 °C		
使用温度		0-40 °C		
产品尺寸		机能部、便器部: 宽 386 mm × 长 589 mm × 高 473 mm 自动感应隐藏式水箱部: 宽 580 mm × 长 85 mm × 高 1180 mm	机能部、便器部: 宽 386 mm × 长 589 mm × 高 481 mm 自动感应隐藏式水箱部: 宽 580 mm × 长 85 mm × 高 1180 mm	
产品重量		机能部: 约 6 kg 便器部: 约 34 kg 自动感应隐藏式水箱部: 约 17 kg	机能部: 约 6 kg 便器部: 约 32 kg 自动感应隐藏式水箱部: 约 17 kg	

※1 和专用隐藏水箱搭配时的水量

■ 执行标准

GB/T 6952-2015 GB 38448-2019 GB 4706.1-2005 GB 4706.53-2008
GB 17625.1-2012 GB/T 17625.2-2007 GB 4343.1-2018 GB/T 4343.2-2009

■抗菌 (*细菌如未接触抗菌加工产品表面的话, 抗菌力将无法发挥其作用。)

- 抗菌位置:
便座、喷嘴、遥控器 (表面标贴)
- 抗菌种类:
产品表面抗菌 (实验用菌: 金黄色葡萄球菌、大肠埃希氏菌)
*这一加工处理不代表具备防止感染、防污、防霉、防臭、防黏滑等附带效果。
- 试验方法:
中国 . . . GB21551.1-2008、GB21551.2-2010
日本 . . . JIS Z 2801
- 抗菌效果:
中国 . . . 抗菌率 ≥ 90% (符合国家标准)
日本 . . . 耐水处理2.0以上
耐光处理2.0以上
耐洗涤剂处理2.0以上

抗菌剂种类	无机系
禁止事项	请勿使用酸性、碱性清洗剂。
操作注意事项	为使抗菌力发挥功效, 请常保产品表面清洁。

■除菌 (相关解释详见第17页 ※干净的除菌水)

- 除菌位置:
喷嘴
- 除菌种类:
使用除菌水去除产品表面的细菌
(实验用菌: 金黄色葡萄球菌、大肠埃希氏菌)
- 试验方法:
《电子坐便器电解水除菌效果评价方法》
- 除菌效果:
除菌率 ≥ 96%

■废弃时

如果您需要废弃本产品, 请勿将其作为一般生活垃圾处理。
请依照法规经由独立的回收体系进行合适的处理、复原和回收。

■喷嘴伸出和回收时间

- 技术要求: 伸出时间不应大于8秒; 回收时间不应大于10秒。
- 试验方法: 按GB/T34549-2017 9.3.5进行试验。
- 设定条件: 温水温度设定为最高档, 洗净位置和水势设定为第3档。
- 试验步骤: 按照a) - d) 的步骤, 「臀部洗净」操作3次, 然后「下身洗净」操作3次。
 - a) 靠近便器的前面。
 - b) 经过20秒后, 使便座处于就座状态, 确认预喷水处理动作。
 - c) 在就座状态下, 经过20秒后, 按下「臀部洗净」(或「下身洗净」) 按键。
 - d) 记录从按下「臀部洗净」(或「下身洗净」) 按键后, 喷嘴伸出完成的时间; 以及按下「停止」按键后喷嘴回收的时间。

产品中的有害物质的名称及含有量

部品名称	有害物质					
	铅 (Pb)	汞 (Hg)	镉 (Cd)	六价铬 (Cr(VI))	多溴联苯 (PBB)	多溴二苯醚 (PBDE)
给水金具(机能部)	×	○	×	○	○	○
进水管(机能部)	×	○	×	○	○	○
与便器相连的安装器具(机能部)	×	○	○	○	○	○
印刷线路板(机能部)	×	○	○	○	○	○
马达(含齿轮)(机能部)	×	○	○	○	○	○
电源线、电线、电线端子(机能部)	×	○	×	○	○	○
电磁阀(机能部)	×	○	○	○	○	○
铜阀、金属软管(自动感应隐藏式水箱部)	×	○	×	○	○	○
PVC弯管组件(自动感应隐藏式水箱部)	×	○	○	○	○	○
电动马达组件(自动感应隐藏式水箱部)	×	○	○	○	○	○

本表格依据SJ/T 11364-2014的规定编制。

○：表示该有害物质在该部件所有均质材料中的含量均在GB/T 26572-2011规定的限量要求以下。

×：表示该有害物质至少在该部件的某一均质材料中的含量超出GB/T 26572-2011规定的限量要求。
(且目前业界没有成熟的替代方案，符合欧盟RoHS指令环保要求)

 本标识内数字表示产品在正常使用状态下的环保使用期限为10年。

水效等级说明

本公司一体式智能坐便器产品能效水效等级符合GB 38448-2019《智能坐便器能效水效限定值及等级》的要求，一体式智能坐便器能效水效等级指标如下：

智能坐便器能效水效等级			1级	2级	3级
能效等级指标	单位周期能耗 (kW·h)	带座圈加热功能	≤0.030	≤0.040	≤0.060
		不带座圈加热功能	≤0.010	≤0.020	≤0.030
水效等级指标	智能坐便器清洗平均用水量/L		≤0.30	≤0.50	≤0.70
	智能坐便器冲洗平均用水量/L		≤4.0	≤5.0	≤6.4
	双冲智能坐便器冲洗全冲用水量/L		≤5.0	≤6.0	≤8.0

注：每个水效等级中双冲智能坐便器的半冲平均用水量不大于其全冲用水量最大限定值的70%

重大事故的预防

本产品是电器产品。

本产品^{在故障状态下使用或长期使用}，则可能因电子或电气元件的老化而引发火灾。

本产品的安全使用注意事项

建议进行定期检查。

- 对于使用了较长年数的产品，请考虑更换新产品。



如发现产品出现异常，请停止使用，并与经销店或东陶（中国）有限公司联系。

（在故障状态下使用本产品，可能引发火灾或导致人员触电及室内浸水）

- 请立即切断总电源，并关闭进水角阀。

TOTO

保证书

本保证书是对所记载的内容进行免费修理的保证。在质保期内，如发生故障，请出示本保证书以要求维修。

客户	姓名	邮编	电话
	地址		
型号	TCF795C2CSR CW542EB-795-173、TCF797C2CSR CW522EB-797-173		
购买的专卖店名			
购买日期	年	月	日
质保期	自购买起一年内		

★致客户

当您拿到此保证书时，请如实填写购买日期，购买的专卖店名称。因为保证书不再另行发放，请妥善保管，切勿遗失。

(免费保修规定)

1. 按照使用说明书，标签等注意事项，在正常使用时发生故障的情况下，且还在质保期内的，提供免费修理。
2. 在质保期内发生故障需要进行维修时，请向专卖店或相关单位出示本保证书。
3. 因为是馈赠品而无法在本保证书上记载专卖店名的，而要求修理时，请跟本公司相关单位联系。
4. 即使在质保期内，下列状况也属有偿修理。
 - a. 因使用不当，误操作引起的不良情况及不正当的修理，改造而造成的故障和损伤。
 - b. 在安装完毕后又再次自行拆装而引起的故障和损伤。
 - c. 由火灾、地震、水灾、雷击、冰冻等其他自然灾害，公害以及气体灾害(硫酸气体等)、盐酸、异常电压引起的故障和损伤。
 - d. 一般场所以外(如业务上需要长时间的使用，或装设在车辆船舶上)使用所导致的故障和损伤。
 - e. 自来水管中的沉淀物或异物所导致的故障和损伤。
 - f. 使用地区的水质引起的故障和损伤。
 - g. 因淤积的沙土，污物而产生的使用不良以及包装等易耗品的损伤。
 - h. 其他施工的失误所造成的损伤。
 - i. 无法提供保证书的情况。
 - j. 保证书上没有记录客户信息、专卖店名、购买日期、或者是对已经记入的信息有改动的。
5. 本保证书只在中国境内有效。(香港、澳门、台湾地区除外)
6. 保证书不再发行，请妥善保管，切勿遗失。

※本保证书是对本书中已明记的时间，条件下进行免费修理的保证。因此，本保证书并不对客户于法律上的权利有所限制。对质保期过后的修理等问题有不明的，请咨询东陶(中国)有限公司。

制造商: 东陶(中国)有限公司 官网: <https://www.toto.com.cn>

售后服务全国电话: 8008209787 手机用户请拨打: 4008209787

地址: 北京市朝阳区光华路1号北京嘉里中心北楼1915室

扫描二维码，
服务预约，方便快捷



2021.2.17
D07C02